

b MELTEX



Avloppssystem

STARTA HÄR

Välj rätt avloppssystem

EGNAHEMESHUS



Åretruntboende

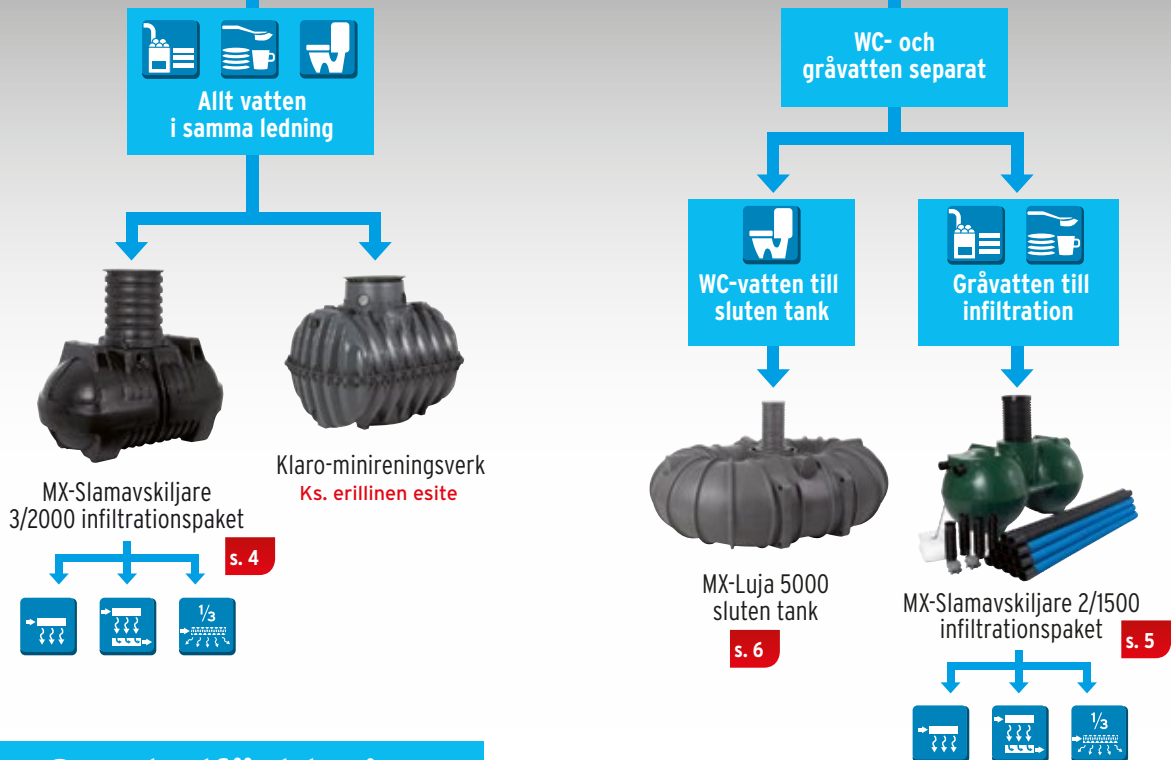

Symbolförklaring:



Vattenledning
Buret



Vatten

Avloppsvattenmängd:



Bastuvatten



Diskvatten
köks- och hushållsvatten



WC-vatten



Infiltrationsbädd
baslösning för jordart som lämpar sig för infiltration



Markbädd
för till exempel lerig jord



InDrän infiltration
eller filtrering
på liten yta

SOMMARSTUGA



Buret vatten



Ledningsvatten



Endast
bastuvatten



Bastu-
badvatten,
köksvatten



Bastu- och köks-
vatten till samma
avloppsledning



WC-vatten till
sluten tank

Stuga eller
bastu med
vattenledning

God utrustnings-
standard: dusch,
tvättmaskin,
diskmaskine

MX-Saunabrunn
basmodell⁽¹⁾
s. 10

MX-Stugpaket
-infiltrations-
paket 2 bollar
s. 10

MX-Luja 5000
sluten tank
s. 6

MX-Stuga
slamavskiljare 2/500
s. 9

MX-Stuga
slamavskiljare 2/1000
infiltrationspaket
s. 8

MX-Saunabrunn
Plus 300
låg modell⁽²⁾
s. 10

MX-Stugpaket
1/300
låg modell⁽²⁾
s. 9

Carat S sluten tank
2700 liter
s. 6

MX-Stuga
slamavskiljare 2/500
infiltrationspaket
s. 9

Herkules sluten
tank 1600 liter
s. 7

Så läser du produktnamnet:

"MX-Sako 2/1500 infiltrationspaket"

MX: Meltex-kod

2: antalet kammare
inuti tanken

Infiltrationspaket: innehåller
rör och tillbehör för anläggande
av infiltrationsbädd

1500: tankens
totalvolym

(1) Basmodell: lämpar sig för tomt där det är lätt att
hitta lämplig placering och där till exempel berg eller
grundvatten inte stör.

(2) Låg modell: en lägre tank är lättare att installera
om terrängen är bergig eller det är svårt att få
tillräcklig lutning.



MX-Slamavskiljare 3/2000 infiltrationspaket

För allt avloppsvatten från ett egnehemshus

Produktkod: 160400

MX-Slamavskiljare 3/2000 infiltrationspaket är avsett för avloppshantering av bad-, tvätt-, disk- och WC-vatten i ett hushåll med 1-6 personer.

Den specialbyggda slamavskiljaren gör avloppsflödet långsammare och förbättrar på så sätt slamavskiljarens avskiljningsförmåga.

MX-Slamavskiljare 3/2000 infiltrationspaket innehåller tredelad slamavskiljare med volymen 2000 liter, fördelningsbrunn samt tillbehör för att anlägga infiltrationsbädd. För att anlägga en markbädd ska MX-Samlingsrörpaket (produkt nr 3622065) kopplas till systemet och i fråga om stora objekt kan man vid behov öka slamvolymen med en separat förslamavskiljare.

Kapacitet: 900-1000 l/dygn, beroende på markens infiltrationsförmåga.

Basegenskaper	Prestanda	Harmoniserad teknisk specifikation
Reningseffektivitet (hydraulisk kapacitet)	6,1 g	EN 12566-1:2000 / A1:2003
Nominell volym	2 m ²	
Vattentät	Godkänd	
Stark konstruktion	Godkänd	
Material	Polyeten	

Testad i enlighet med produktstandarden EN 12566-1:2000 / A1:2003

Testinstitut: SP Technical Research Institute of Sweden, Box 857, 501 15 Borås, Sverige

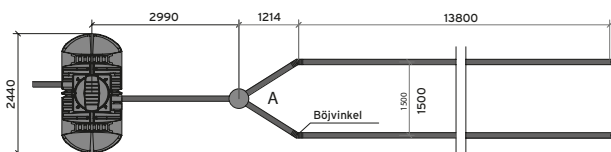
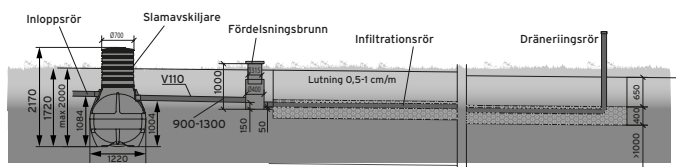

Herkules slamavskiljare 1600 liter

I anslutning till existerande betongbrunnar i gott skick kan ökad slamvolym krävas och trekammarkonstruktion för ett bättre reningsresultat. Detta fås genom att efter brunnarna installera Herkules-slamavskiljare med en volym på 1600 liter.

Med Herkules-slamavskiljare kan man även öka avloppssystemets kapacitet. För hushåll med t.ex. 10 personer kan MX-Slamavskiljare 3/2000 infiltrationspaket kompletteras med Herkules-slamavskiljare samt nödvändigt antal infiltrations- och samlingsrör.

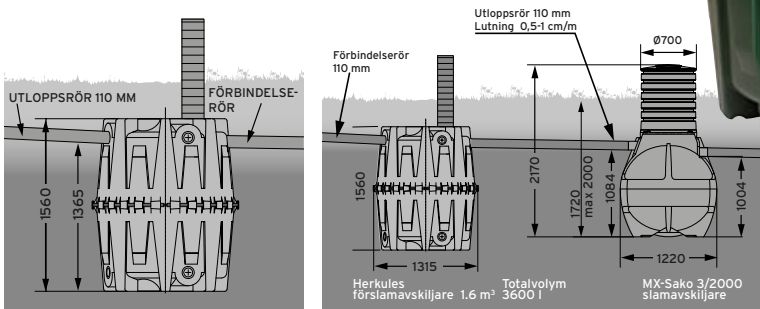

Produkt Herkules-slamavskiljare
Produktkod 160410



- Rejäl storlek - slamvolym 2000 ltr (1000+500+500 ltr)
- Enkel och smidig skötsel - endast 1-2 fönningsgångar per år beroende på användning
- Inhemsk garantiprodukt - 10 års material- och täthetsgaranti

- | | | |
|--|---|-----------------------------|
| | Produkt
MX-Slamavskiljare 3/2000 infiltrationspaket = infiltrationsbädd | Produktkod
160400 |
| | MX-Slamavskiljare 3/2000 infiltrationspaket + MX-Samlingsrörpaket = markbädd | 160400 och 160415 |
| | MX-Slamavskiljare 3/2000 IN-DRÄN filtreringspaket = markbädd på liten yta | 160595 |

- Extra slamavskiljare för nytt system eller system som ska saneras
- Stabil konstruktion
- Mångsidiga anslutningsmöjligheter - lätta att koppla



MX-Slamavskiljare 2/1500 infiltrationspaket

För grävatten från egnahemshus

Produktkod: 160420

MX-Slamavskiljare 2/1500 infiltrationspaket lämpar sig för t.ex. 1-5 personers hushåll med separata avlopp eller torrtoalett för hantering av grävatten dvs. bad-, tvätt- och diskvatten.

Slamavskiljaren med två kammare fördröjer avloppsflödet och avskiljer fett från diskvattenet. En slamvolym på 1500 liter ger tillräcklig hanteringskapacitet för egnahemshus med disk- och tvättmaskin.

MX-Slamavskiljare 2/1500 infiltrationspaket innehåller tvådelad slamavskiljare med volymen 1500 liter samt rör och tillbehör för anläggande av infiltrationsbädd.

Vid anläggande av markbädd ska MX-Samlingsrörpaketet kopplas till systemet (produkt nr 3622065).

Kapacitet: 700-1000 l/dygn, beroende på markens uppsugningsförmåga.

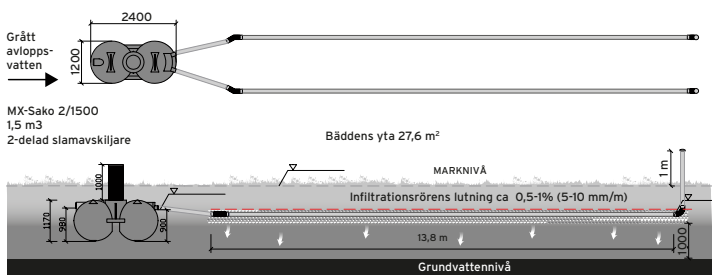

- Två utlopp med flödesreglage - separat fördelningsbrunn behövs inte
- Rejäl storlek - slamvolym 1500 ltr (750+750 ltr)
- Enkel och smidig skötsel - tömning vid behov ca en gång om året
- Inhemsk garantiprodukt - 10 års material- och täthetsgaranti



Produkt

MX-Slamavskiljare 2/1500 infiltrationspaket

Produktkod

160420



MX-Slamavskiljare 2/1500 infiltrationspaket + MX-Samlingsrörpaket

160420 och 160415



MX-Slamavskiljare 2/1500 IN-DRÄN filteringspaket

160600

MX-Saneringspaket för anläggande av infiltrationsbädd

Produktkod: 160430

Gamla slambrunnar av till exempel betongringar, som är i gott skick, kan eventuellt utnyttjas vid sanering av avloppssystemet. Genom att ansluta MX-Saneringspaket till existerande slambrunnar kan man anlägga en infiltrationsbädd som vid behov går att utvidga till markbädd med hjälp av MX-Samlingsrörpaketet.

MX-Saneringspaketet innehåller fördelningsbrunn samt nödvändiga rör och anslutningar för att anlägga 27,6 m² infiltreringsbädd.

För att anlägga markbädd ska MX-Samlingsrörpaketet (produkt nr 3622065) kopplas till systemet.



MX-Samlingsrörpaket för anläggande av markbädd

Produktkod: 160415

Infiltrationsbädden kan utvidgas till markbädd genom att koppla MX-Samlingsrörpaketet till systemet. Markbädd kan användas i områden där ett traditionellt infiltrationssystem inte kan etableras om till exempel lerjorden är för tät eller grundvattenförhållandena olämpliga. Via samlingsröret samlas avloppsvattnet som filterats genom jordlager upp på ett kontrollerat sätt till en samlingsbrunn och avleds till en utloppsplats, till exempel ett dike.

MX-Samlingsrörpaketet innehåller tillbehör för anläggande av samlingsrör för MX-Sako 3/2000- och MX-Sako 2/1500 infiltrationspaket samt MX-saneringspaketet.

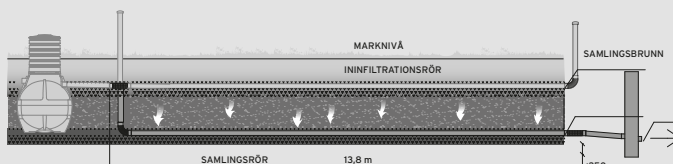



MX-Luja 5000 slutna tank

Lägre bättre

MX-Luja 5000 liters slutna tanks rörformade design gör att den är särskilt stark och hållbar. Inloppet är ovanligt lågt placerat - endast 1 m från botten - vilket möjliggör installation även i krävande miljö, t.ex. en bergig tomt. Den låga botten kommer närmare markytan och tanken är därigenom mindre utsatt för en höjning av avrinnings- och grundvattennivån.

Behändighet

Tanken har anslutningsmöjligheter på alla sidor så placeringen avseende inkommande avloppsrör är lätt. Man kan också behändigt koppla samman två tankar för att fördubbla volymen. MX-Luja slutna tank är lätt att förankra med förankringsduk som tillsammans med rätt återfyllningsjord fixerar tanken på plant underlag.



- Inlopp bara 1 m från avskiljarens botten - lättare att installera
- Mycket låg konstruktion - kan installeras på t.ex. bergig tomt
- Tack vare bottenens form kan tanken tömmas till sista droppen
- Fasta lyftöglor underlättar installationsarbetet



Basegenskaper	Prestanda	Testad enligt darden EN 12566-1 Testinstitut: VTT Expert Services Oy Test: VTT-S-02358-12, 23.3.2012
Hållbart material	Godkänd	
Stark konstruktion	Godkänd	
Vattentät	Godkänd	

Produkt

MX-Luja 5000 liter
MX-Luja 5000 liter med servicelucka
MX-Luja 2 x 5000 l ansluten
MX-Luja 2 x 5000 l med servicelucka, ansluten

Produktkod

160500
160505
160510
160515

Tillvalsutrustning

Förankringsduk
Trådlöst överflylnadslarm

160530
160525

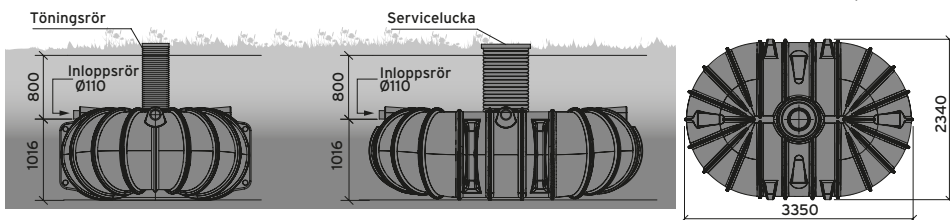

Carat S 2700 slutna tank

För småskaliga objekt

Slutna tank för till exempel sommarstuga som används i liten skala. Tanken kan förses med inlopp både direkt i tanken och i stigarröret. Teleskopbetäckningen kan justeras i nivå med marken. Grönt, låsbart, barnsäkert lock.

Vikt endast 120 kg - enkel att transportera med släpvagn.



Basegenskaper	Prestanda
Hållbar konstruktion	Godkänd
Vattentät	Godkänd

Testad enligt produktstandarden EN 12566-3
Testinstitut: PIA
Prüfinstitut für Abwassertechnik GmbH
Hergenrather Weg 30
D-52074 Aachen, Tyskland NB 1739

Produkt

Carat S 2700 Slutna tank

Produktkod

160520

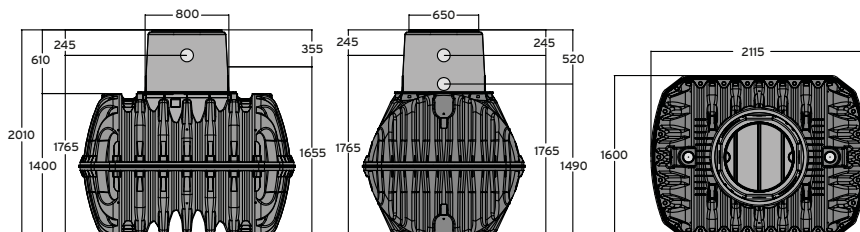



Sluten tank för krävande förhållanden

För fastigheter på strandtomt och grundvattenområden kan separata avlopp krävas, dvs. att WC-vatten leds till en sluten tank och grävatten till markreningsverk.



Herkules 1600 sluten tank

Kompakt lösning för små behov

Herkules sluten tank levereras i två delar - och är smidig att transportera och enkel att montera. Tanken väger endast ca 60 kg. Materialet är UV-skyddat och tanken kan monteras även ovan mark.



Basegenskaper	Prestanda	Testad enligt produktstandarden EN 12566-3
Hållbar konstruktion	Godkänd	Testinstitut: PIA Prüfinstitut für Abwassertechnik GmbH Hergenrather Weg 30 D-52074 Aachen, Saksa NB 1739
Vattentät	Godkänd	

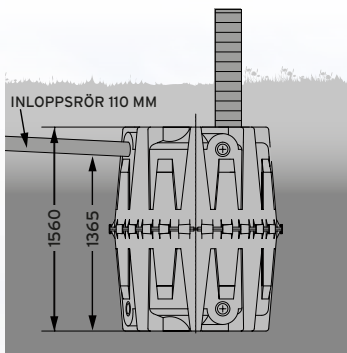

Produkt

Herkules 1600 sluten tank

Produktkod

123900

Trygghet genom tillvalsutrustning

Det kan vara bra att förse sluten tank med ett överfyllnadslarm som ger driftsäkerhet och komfort: larmet meddelar när det är dags att tömma tanken. Det trådlösa larmet är smidigt att montera. Tanken förankras med en förankringsduk som är lätt att montera.



Produkt

Förankringsduk
Trådlöst överfyllnadslarm

Produktkod

160530
160525



Hanteringssystemet för grävatten väljs alltid på basis av hur mycket hushålls- och tvättvatten stugan producerar; finns det vattenledning, dusch, tvättmaskin eller endast buret vatten? Vårt sortiment har säkert en produkt som passar för just din stuga.

Om stugan har vatten-WC är lösningen oftast duplikatsystem, dvs. avloppsvatten från WC leds till en sluten tank och sk. grävatten (hushålls- och badvatten) till infiltrations- eller filtreringssystem.

Infiltrationspaketen är kompletta leveranshelheter. Slamavskiljaren har två kammare och en mycket låg ramkonstruktion. De största tanktyperna har två anslutningar för inkommande avlopp, vilket ger större frihet avseende placering. Tack vare den lågbyggda konstruktionen kan systemen även installeras i svårare förhållanden.



MX-Stuga slamavskiljare 2/1000 infiltrationspaket

För fritidshus med vattenledning och god utrustningsstandard

Produktkod: 160470

MX-Stuga slamavskiljare 2/1000 infiltrationspaket lämpar sig för infiltration av bad-, tvätt- och köksvatten från fritidshus med tryckvattenledning och god standard. Den tvådelade slamavskiljaren med volymen 1000 liter avskiljer fett från köksvatten före infiltrationsbädden.

Kapacitet: 400-600 l/ dygn, beroende på markens infiltrationsförmåga.

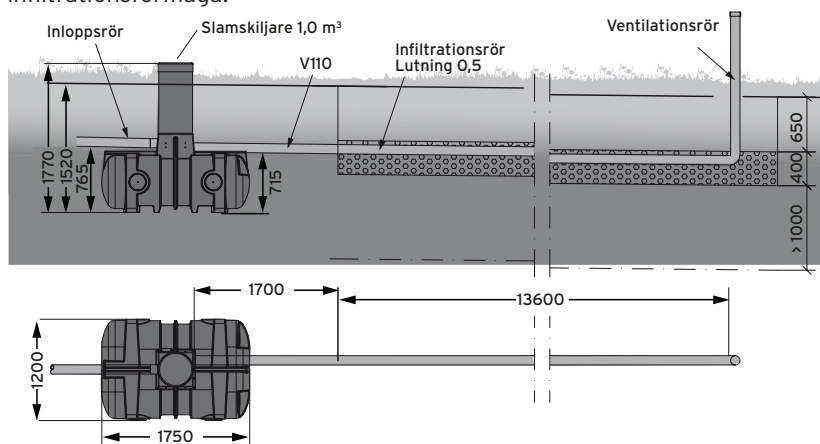

- Låg och stabil konstruktion
- Inlopp på två sidor - lätt att placera på tomten



Produkt

MX-Stuga slamavskiljare 2/1000 infiltrationspaket

MX-Stuga slamavskiljare 2/1000 infiltrationspaket IN-DRÄN infiltrationspaket

Produktkod

160470

160605



MX-Stuga slamavskiljare 2/500 infiltrationspaket

För enkelt utrustat fritidshus med vattenledning

Produktkod: 160475

MX-Stuga slamavskiljare 2/500 infiltrationspaket lämpar sig för hantering av badvatten från enkelt utrustat stuga eller bastu med vattenledning. Passar även för hantering av badvatten från stuga eller bastu med buret vatten, då de leds i samma avlopp.

Slamavskiljaren på 500 liter och två kammare avskiljer fett från diskvatten före infiltrationsbädden.

Kapacitet: 300-400 l/ dygn, beroende på markens infiltrationsförmåga.

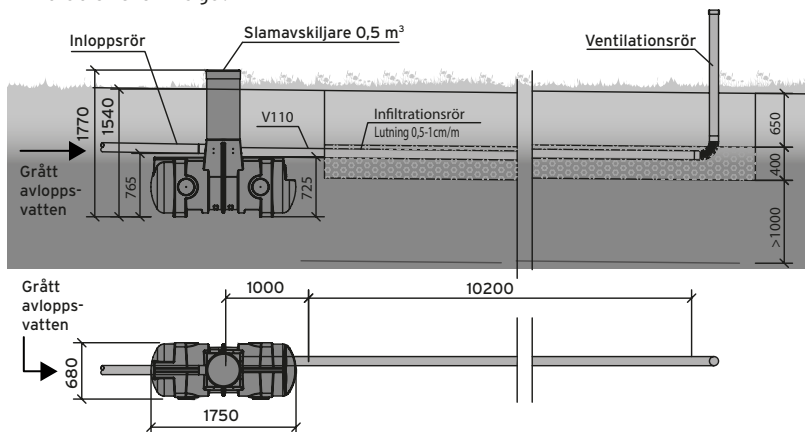

- Låg och stabil konstruktion
- Inlopp på två sidor - lätt att placera på tomten



Produkt

Produktkod



MX-Stuga slamavskiljare 2/500 infiltrationspaket

160475



MX-Stuga slamavskiljare 2/500 infiltrationspaket IN-DRÄN infiltrationspaket

160610



För buret vatten



MX-Stugpaket 1/300 infiltrationspaket

Produktkod: 160480

MX-Stugpaket 1/300 lämpar sig för hantering av badvatten från stuga eller bastu med buret vatten. Slamvolym 300 liter.

Kapacitet: 150-300 l/ dygn, beroende på markens infiltrationsförmåga.

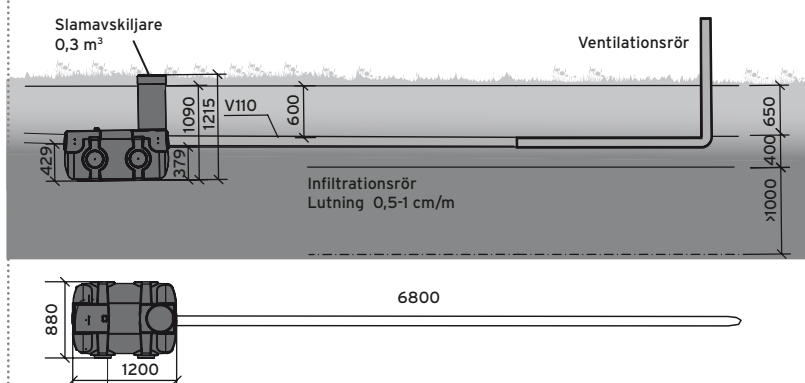

- Mycket låg modell - höjd till inlopp bara 43 cm från tankens botten
- Innehåller fettavskiljare för köksvatten



Produkt

Produktkod



MX-Stugpaket 1/300 infiltrationspaket

160480



MX-Stugpaket 1/300 IN-DRÄN -infiltrationspaket

160620



För buret vatten



Lämplig i trånga utrymmen



MX-Stugpaket 2 -infiltrationspaket

Produktkod: 160485

Om infiltrationsschakt i full storlek inte kan anläggas på tomten är lösningen infiltrationspaketet MX-Stugpaket 2, där infiltrering sker med hjälp av infiltrationsboll. Utrymmesbehovet är endast några kvadratmeter. MX-Stugpaket 2 lämpar sig för stuga med buret vatten eller för hantering av badvatten från bastu. Slamvolym 300 liter.

Kapacitet: 150-300 l/ dygn, beroende på markens infiltrationsförmåga.

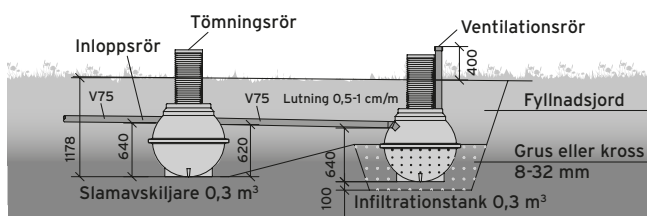

- Kompakt infiltrationslösning - även i trånga utrymmen
- Innehåller fettavskiljare för köksvatten



För bastuvatten



MX-Saunabrunn

Behändig baslösning för infiltration av badvatten från bastu

Produktkod: 160495

För infiltration av badvatten från bastu med buret vatten. Tankvolym är 300 liter och botten är perforerad för att vattnet ska kunna infiltreras i gruslagret som anläggs runt tanken.



MX-Saunabrunn Plus

Låg modell lätt att installera

Produktkod: 160490

MX-Saunabrunn Plus lämpar sig för infiltration av badvatten från bastu med buret vatten. Tankvolymen är 300 liter och botten på tanken är perforerad för att vattnet ska kunna infiltreras i gruslagret som anläggs runt tanken.

Kapacitet: 150-300 l/dygn, beroende på markens infiltrationsförmåga.

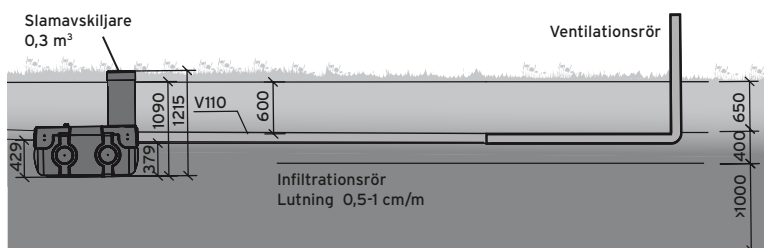

- Mycket låg modell - inlopp bara 43 cm från tankens botten
- Stigarrör för rengöring och service av tank





Avloppssystem för liten yta

Meltex-avloppssystem kan även fås med In-Drän-moduler.

Vid krävande objekt

Vid begränsad tillgänglig yta, svår terräng, högt grundvatten, berggrund nära markytan, låga utloppsdiken eller då det gamla systemet ska förnyas med hänsyn till miljön är IN-DRÄN en utmärkt lösning. **Tack vare modulens unika konstruktion kräver markreningssystemet endast en tredjedel av ytan jämfört med ett konventionellt infiltrations- eller markfiltreringssystem.**

Naturens egen reningssätt på ett vetenskapligt sätt

IN-DRÄN modulens funktion baserar sig på en konstruktion med filterduk och plaststödsivor i vaxkakestruktur som bildar en tio gånger större yta jämfört med makadam och som skapar goda förhållanden för bakterie- och mikroorganismaktivitet. Saktankens krav är desamma som för vanlig markfiltrering avseende volym och antal kamrar.



Effektiv i trånga utrymmen

- Längd ca 1,2 m
- Bredd ca 0,6 m
- Höjd ca 0,2 m
- Vikt ca 5,5 kg
- Kapacitet 125 l / modul / dygn
- Leveranspaketet innehåller nödvändigt antal rör, anslutningar samt moduler för att anlägga infiltrations- eller filtreringsbädd



Produkt

MX-Slamavskiljare 3/2000 IN-DRÄN-filtreringspaket
 MX-Slamavskiljare 2/1500 IN-DRÄN-filtreringspaket
 Saneringspaket IN-DRÄN med filtrering
 MX-Stuga slamavskiljare 2/1000 IN-DRÄN -infiltrationspaket
 MX-Stuga slamavskiljare 2/500 IN-DRÄN -infiltrationspaket
 MX-Stugpaket 1/300 IN-DRÄN -infiltrationspaket

Produktkod

160595
 160600
 160430
 160605
 160610
 160620

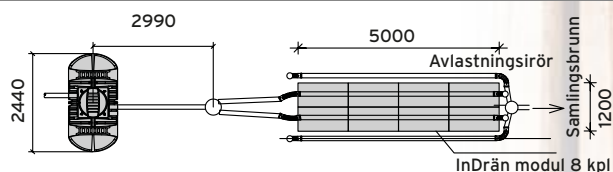
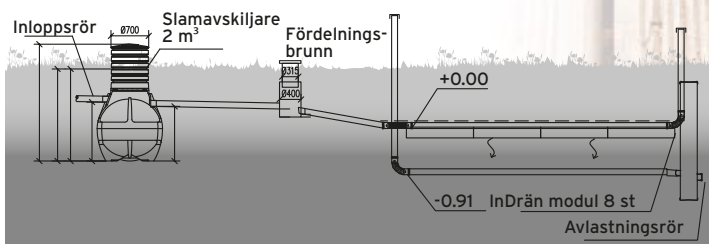

- Infiltrations- eller filtreringsbäddens utrymmesbehov är bara en tredjedel jämfört med ordinarie system
- Mindre behov av fyllnadsmassor
- Mindre grävarbete



Avloppssystem

Återförsäljare:



www.meltex.fi

